

1 AANSLUITSHEMA

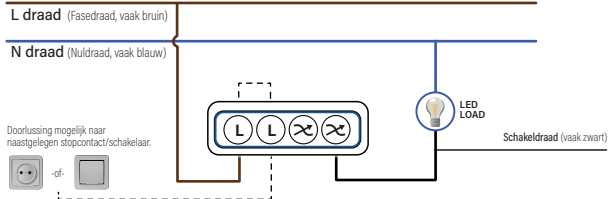

2a ENKELPOLIGE SCHAKELING

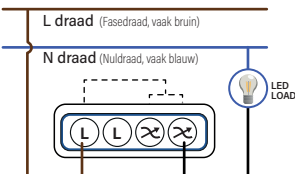

2b WISSELSCHAKELING

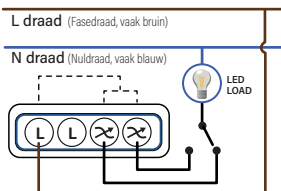

3 FASE AAN- OF AFSNIJDING INSTELLEN

Doormiddel van de schuifschakelaar op de dimmer kan de gewenste dim-techniek gekozen worden. De meeste dimbare led lampen werken het beste op de Fase afsnijdende (RC) dim-techniek. Mocht op de verpakking van de lampen niet aangegeven worden welke techniek gebruikt wordt om de lampen te dimmen dan kan u beide technieken proberen om te kiezen welke van de twee het beste werkt.



R,L = fase aansnijding
R,C = fase afsnijding

4 MIN. LICHTNIVEAU INSTELLEN

Zet de verlichting aan middels de dimmer as. Draai vervolgens de dimmer as zo ver mogelijk naar links (minimale lichtoutput). Gaan de lampen knipperen? Draai dan met een schroevendraaier de MIN potmeter langzaam naar rechts voor stabiel licht. Is het licht al stabiel? Draai de MIN dan langzaam naar links voor een nog betere dimbaarheid, tot net vóór het punt de de lampen gaan knipperen. Dat is de beste dimbaarheid van deze led lampen.

5 MAX. LICHTNIVEAU INSTELLEN

Zet de verlichting aan middels de dimmer as. Draai vervolgens de dimmer as zo ver mogelijk naar rechts (maximale lichtoutput). Gaan de lampen knipperen? Draai dan met een schroevendraaier de MAX potmeter langzaam naar links voor stabiel licht. Is het licht al stabiel? Draai de MAX dan langzaam naar rechts voor een nog betere dimbaarheid, tot net vóór het punt dat de lampen gaan knipperen. Dat is de beste dimbaarheid van de led lampen.



NL

EcoDim®

EcoDim B.V.
Dr. Huber Noodstraat 89
7001 DV, Doetinchem, Netherlands
(Imported by NJ Trading B.V.)

Handleiding ECODIM.03 PRO

Led dimmer fase afsnijding / trailing edge
fase aansnijding / leading edge

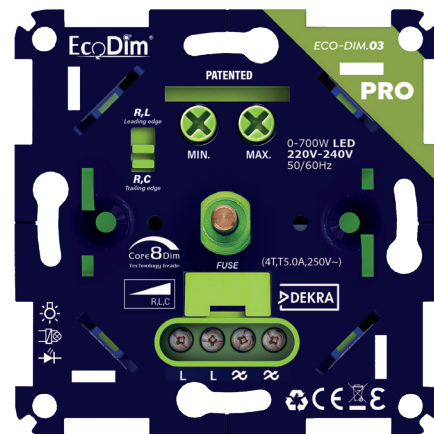

Let op:

- Dit is een tweedraadsdimmer en deze dient aangesloten te worden zoals onder het kopje 'Aansluitschema' staat weergegeven.
- Het installeren van de dimmer op een netstroom van 230V dient te worden uitgevoerd door een gediplomeerd vakman, rekening houdend met de nationale voorschriften. Zorg bij alle werkzaamheden dat de elektriciteit is uitgeschakeld.
- U kunt niet meer dan één dimmer parallel aansluiten. Om vervolgens vanuit twee punten dezelfde lading te bedienen.
- Dimmer is niet geschikt voor gewikkelde/magnetische of kerntrafo's.

PRO LINE

6 SPECIFICATIES

Aansluitvoltage:	220-240VAC
Frequentie:	50/60Hz
Dimtechniek:	Fase aansnijding (RL) en fase Afsnijding (RC)
Dimbare led lampen:	0-700W Trailing (R,C) 0-700W Trailing (R,L)
Lampen met elektronische trafo's:	5-800W
Halogeen- en gloeilampen:	5-800W

- Geschikt voor zowel retrofit lampen als nieuwe installaties.
- Tweedraadsaansluiting - geen nuldraad nodig.
- Soft start systeem voor langere levensduur van de led lamp.
- Overheat & overload protectie.

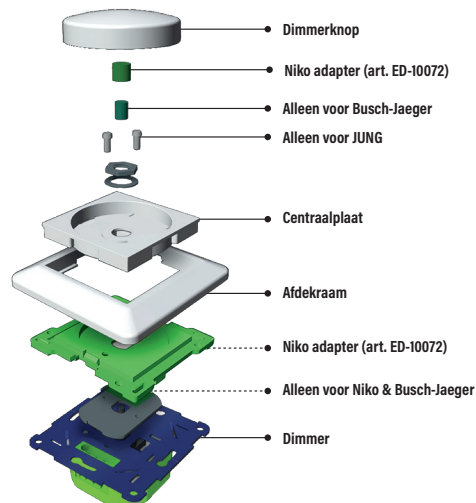

7 GESCHIKTE MERKEN AFDEKMATERIAAL

- | | |
|-------------------|-----------------------|
| ▪ Berker by Hager | ▪ Kopp |
| ▪ Busch-Jaeger | ▪ Merten by Schneider |
| ▪ GIRA | ▪ Niko* |
| ▪ JUNG | ▪ PEHA |

8 INSTALLATIE



81 STAP 1

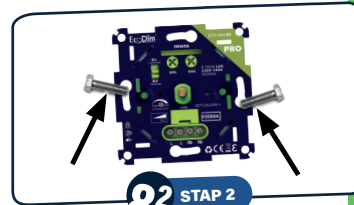

82 STAP 2



83 STAP 3



84 STAP 4



85 STAP 5

81

Stap 1

Zorg er altijd voor dat de elektriciteit tijdens de installatie is uitgeschakeld. Sluit vervolgens de stroomdraden aan zoals aangegeven in het 'Aansluitschema'.

82

Stap 2

Installeer de dimmer nu in de inbouwdoos.

83

Stap 3

Kies nu de gewenste dimtechniek fase aansnijding (RL) of fase afsnijding (RC), meer hierover onder het kopje 'Fase aan- of afsnijding instellen'.

Schakel vervolgens de elektriciteit weer in. Zet de aangesloten lampen aan middels de dimmer as. Stel nu de MIN en de MAX in, zoals aangegeven onder 'MIN. lichtniveau instellen' & 'MAX. lichtniveau instellen'.

84

Stap 4

Plaats het afdekraam, de centraalplaat en de dimmerknop weer op de dimmer.

85

Stap 5

In het geval dat er een zekering kapot gaat kunt u deze gemakkelijk vervangen door met een kleine schroevendraaier de 'Fuse box' uit de dimmer te halen en de kapotte zekering te vervangen door de meegeleverde reserve zekering. De zekering klikt u simpelweg uit de huls en de nieuwe klikt u weer in de plaats. Vervolgens drukt u de 'Fuse box' weer in de dimmer. De dimmer is gereed voor gebruik.

1 SCHALTPLAN

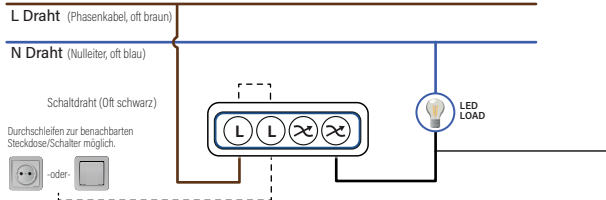

2a EINPOLIGES SCHALTEN

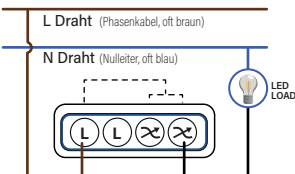

2b UMSCHALTUNG

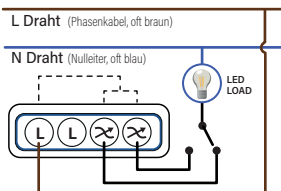

3 PHASE AN- ODER ABSCHNITT EINSTELLEN

Diese Dimmer verfügen über zwei Dimmtechniken: Phasenanschnitt (Leading, RL) und Phasenabschnitt (Trailing, RC). Dies kann mit dem Schiebescalter am Dimmer eingestellt werden. Die meisten dimmbaren LED-Lampen funktionieren am besten mit der Phasenabschnittsdimmung (RC). Sollte dies bei den Lampen nicht angezeigt werden, können Sie beide Programme ausprobieren und die Technik wählen, die am besten funktioniert.



R,L = Phasenabschnitt
R,C = Phasenanschnitt

4 EINSTELLUNG DER MINDESTLICHTSTÄRKE

Schalten Sie das Licht mit der Dimmerwelle ein. Drehen Sie dann die Dimmerwelle so weit wie möglich nach links (minimale Lichtleistung). Blinkt das Licht? Drehen Sie dann das MIN-Potentiometer mit einem Schraubenzieher langsam nach rechts, um stabiles Licht zu erhalten. Ist das Licht bereits stabil? Dann drehen Sie das MIN-Potentiometer für eine noch bessere Dimmbarkeit langsam nach links, bis kurz vor dem Punkt, an dem die Lampen anfangen zu blinken. Das ist die beste Dimmbarkeit dieser LED-Lampen.

5 EINSTELLUNG DER MAXIMALEN LICHTSTÄRKE

Schalten Sie das Licht mit der Dimmerwelle ein. Drehen Sie dann die Dimmerwelle so weit wie möglich nach rechts (maximale Lichtleistung). Blinkt das Licht? Drehen Sie dann das MAX-potentiometer mit einem Schraubenzieher langsam nach links um stabiles Licht zu erhalten. Ist das Licht bereits stabil? Dann drehen Sie das MAX-potentiometer für ein noch bessere Dimmbarkeit langsam nach rechts. Das ist die beste Dimmbarkeit von dieser LED-Lampen.



DE

EcoDim®

EcoDim B.V.
Dr. Huber Noorderstraat 89
7001 DV, Doetinchem, Netherlands
(Imported by NJ Trading B.V.)

Handbuch ECODIM.03 PRO

Led dimmer Phasenabschnitt / trailing edge
Phasenanschnitt / leading edge

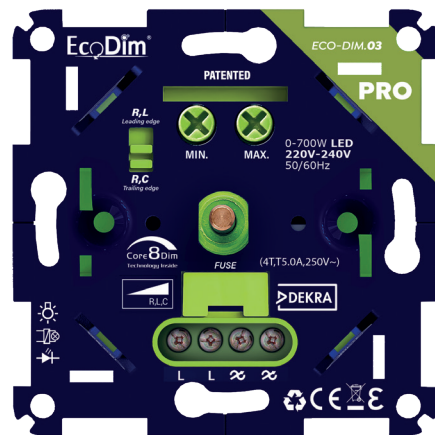

Bitte beachten Sie:

- Dies ist ein Zweidraht-Dimmer und sollte gemäß den Anweisungen unter dem Abschnitt 'Schaltplan' angeschlossen werden.
- Die Installation des Dimmers an einem 230-Volt-Stromnetz sollte von einem qualifizierten Fachmann unter Beachtung nationaler Vorschriften durchgeführt werden. Stellen Sie sicher, dass der Strom bei allen Arbeiten ausgeschaltet ist.
- Es ist nicht möglich, mehr als einen Dimmer parallel anzuschließen, um dann dieselbe Last von zwei verschiedenen Stellen aus zu steuern.
- Der Dimmer ist nicht für gewickelte/magnetische oder Kerntransformatoren geeignet.

PRO LINE

6 SPEZIFIKATIONEN

Anschluss-Spannung:	220-240VAC
Frequenz:	50/60Hz
Dimmtechnik:	Phasenanschnitt oder Phasenabschnitt (R,L,C)
Dimmbare LED-Lampen:	0-700W Phasenabschnitt (R,C) 0-700W Phasenanschnitt (R,L)

Lampen mit elektronischen Transformatoren:	5-800W
Halogen- und Glühlampen:	5-800W

- Geeignet sowohl für Nachrüstlampen als auch für Neuinstallationen.
- Zwei-Draht-Anschluss - kein Nullleiter erforderlich.
- Soft-Start-System für längere Lebensdauer der LED-Lampe.
- Überhitzungs- und Überlastungsschutz.

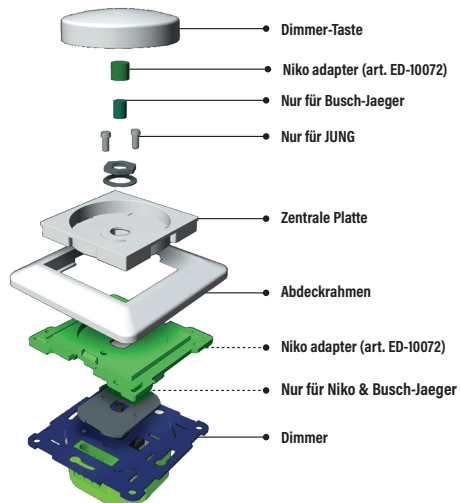

7 GEEIGNETE MARKEN VON BEZUGSMATERIAL

- | | |
|-------------------|-----------------------|
| ▪ Berker by Hager | ▪ Kopp |
| ▪ Busch-Jaeger | ▪ Merten by Schneider |
| ▪ GIRA | ▪ Niko* |
| ▪ JUNG | ▪ PEHA |

8 EINRICHTUNG



81 SCHRITT 1

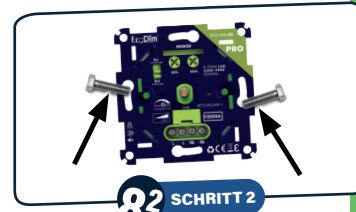

82 SCHRITT 2



83 SCHRITT 3



84 SCHRITT 4

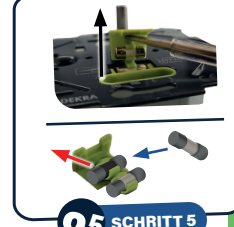

85 SCHRITT 5

81

Schritt 1

Stellen Sie sicher, dass der Strom während der Installation ausgeschaltet ist. Schließen Sie dann die Stromkabel wie im "Schaltplan" gezeigt an.

82

Schritt 2

Installieren Sie nun den Dimmer in der Unterputzdose.

83

Schritt 3

Wählen Sie nun die gewünschte Dimmtechnik (Phase ein (RL) oder Phase aus (RC), mehr dazu unter der Überschrift "Phase An- oder Abschnitt einstellen".

Dann schalten Sie den Strom wieder ein. Schalten Sie die angeschlossenen Lampen über den Dimmerschalt ein. Stellen Sie nun den MIN- und den MAX-Wert ein, wie unter "Einstellung der Mindestlichtstärke" & "Einstellung der maximalen Lichtstärke" angegeben.

84

Schritt 4

Setzen Sie den Abdeckrahmen, die Zentralplatte und die Dimmertaste wieder auf den Dimmer.

85

Schritt 5

Falls eine Sicherung kaputt geht, können Sie sie leicht ersetzen, indem Sie sie mit einem kleinen Schraubenzieher die "Sicherungsbox" aus dem Dimmer entfernen und die kaputte Sicherung durch die mitgelieferte Ersatzsicherung ersetzen. Klicken Sie einfach die Sicherung aus der Hülse und die neue Sicherung rastet wieder ein. Schieben Sie dann die "Fuse box" wieder in den Dimmer. Der Dimmer ist nun wieder einsatzbereit.

1 WIRING DIAGRAM

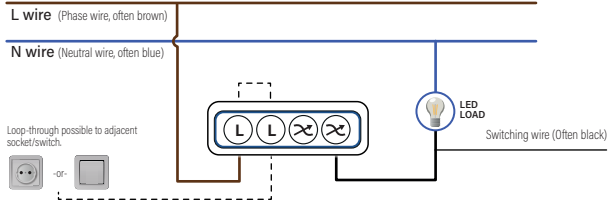

2a SINGLE-POLE SWITCHING

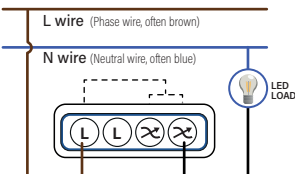

2b MULTIWAY SWITCHING

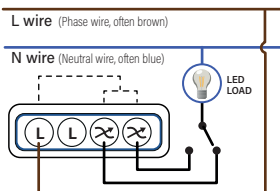

3 SETTING LEADING OR TRAILING EDGE

The dimmer features two dimming techniques: Leading edge (RL) and Trailing edge (RC). By means of the slide switch on the dimmer, the desired technique can be selected. Most dimmable LED lamps work best with the Trailing edge (RC) dimming technique. If the packaging of the lamps does not indicate which technique is used to dim the lamps, you can try both techniques to choose which one works best.



R,L = Leading edge
R,C = Trailing edge

4 SETTING MIN. LIGHT LEVEL

Turn on the lights using the dimmer shaft. Then turn the dimmer shaft as far as possible to the left (minimum light output). Do the lights blink? Then use a screwdriver to slowly turn the MIN potentiometer to the right for stable light. Is the light already stable? Then slowly turn the MIN to the left for even better dimmability, until just before the point the lamps start blinking. That is the best dimmability of these LED lamps.

5 SETTING MAX. LIGHT LEVEL

Turn on the lights using the dimmer shaft. Then turn the dimmer shaft as far as possible to the right (maximum light output). Do the lights blink? Then turn the MAX potentiometer slowly to the left for stable light. Is the light already stable? Then slowly turn the MAX to the right for even better dimmability, to just before the point when the lamps start flashing. This is the best dimmability of the LED lamps.



EN

EcoDim®

EcoDim B.V.
Dr. Huber Noodstraat 89
7001 DV, Doetinchem, Netherlands
(Imported by NJ Trading B.V.)

Manual ECODIM.03 PRO

LED dimmer trailing edge
leading edge

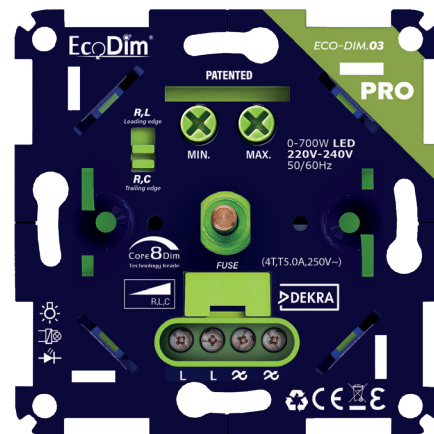

Please note:

- This is a two-wire dimmer and it should be connected as shown under the heading "Wiring diagram".
- Installation of the dimmer to a 230V mains power supply should be carried out by a qualified professional, taking into account national regulations. During all work, make sure that the electricity is switched off.
- You cannot connect more than one dimmer in parallel. To then operate the same load from two points.
- Dimmer is not suitable for wound/magnetic or core transformers.

PRO LINE

6 SPECIFICATIONS

Connection voltage:	220-240VAC
Frequency:	50/60Hz
Dimming technology:	Trailing edge and leading edge (R,L,C)
Dimmable LED lamps:	0-700W Trailing (R,C) 0-700W Leading (R,L)
Lamps with electronic transformers:	5-800W
Halogen and incandescent lamps:	5-800W

- Suitable for both retrofit bulbs and new installations.
- Two-wire connection - no neutral wire needed.
- Soft start system for longer LED lamp life.
- Overheat & overload protection.

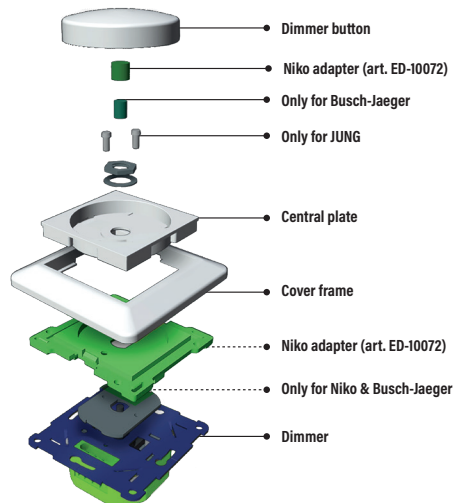

7 SUITABLE BRANDS OF COVER MATERIAL

- | | |
|-------------------|-----------------------|
| • Berker by Hager | • Kopp |
| • Busch-Jaeger | • Merten by Schneider |
| • GIRA | • Niko* |
| • JUNG | • PEHA |

8 INSTALLATION

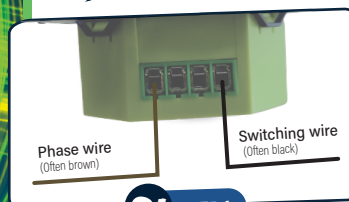

81 STEP 1



82 STEP 2



83 STEP 3



84 STEP 4



85 STEP 5



Step 1

Always ensure that the electricity is switched off during installation. Then connect the power wires as shown in the 'Wiring diagram'.



Step 2

Now install the dimmer in the flush-mounting box.



Step 3

Now select the desired dimming technology (phase on (RL) or phase off (RC), more on this under the heading "Setting leading or trailing edge".

Then switch on the electricity again. Switch on the connected lamps using the dimmer shaft. Now set the MIN and the MAX as indicated under "Setting min. light level" & "Setting max. light level".



Step 4

Replace the cover frame, central plate and dimmer button on the dimmer.



Step 5

In case a fuse breaks, you can easily replace it by using a small screwdriver to remove the "Fuse box" from the dimmer and replace the broken fuse with the supplied spare fuse. Simply snap the fuse out of the sleeve and then snap the new one back into place. Then push the "Fuse box" back into the dimmer. The dimmer is ready for use.

1 SCHÉMA DE RACCORDEMENT

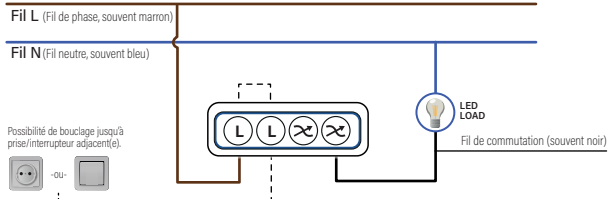

2a COMMUTATION UNIPOLAIRE

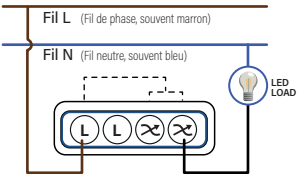

2b CIRCUIT ALTERNATIF

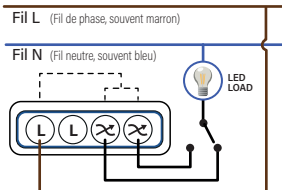

3 RÉGLAGE DE LA COUPEURE DE PHASE ASCENDANTE OU DESCENDANTE

Le variateur propose deux techniques de gradation : Leading edge (RL) et Trailing edge (RC). Le commutateur à glissière du variateur permet de sélectionner la technique souhaitée. La plupart des lampes LED gradables fonctionnent mieux avec la technique de gradation Trailing edge (RC). Si l'emballage des lampes n'indique pas la technique de gradation utilisée, vous pouvez essayer les deux techniques pour choisir celle qui fonctionne le mieux.



R,L = coupeure de phase ascendante
R,C = coupeure de phase descendante

4 RÉGLAGE DU NIVEAU D'ÉCLAIRAGE MINIMAL

Allumez les lampes à l'aide de la tige du variateur. Tournez ensuite l'axe du variateur le plus à gauche possible (intensité lumineuse minimale). Les lumières clignotent ? À l'aide d'un tournevis, tournez lentement le potentiomètre MIN vers la droite pour obtenir une lumière stable. La lumière est déjà stable. Tournez alors lentement le potentiomètre MIN vers la gauche pour améliorer encore la gradation, jusqu'à ce que les lampes commencent à clignoter. Il s'agit de la meilleure gradation de ces lampes LED.

5 RÉGLAGE DU NIVEAU D'ÉCLAIRAGE MAXIMAL

Allumez les lampes à l'aide de la tige du variateur. Tournez ensuite la tige du variateur aussi loin que possible vers la droite (intensité lumineuse maximale). Les lumières clignotent ? À l'aide d'un tournevis, tournez lentement le potentiomètre MAX vers la gauche pour obtenir une lumière stable. La lumière est déjà stable ? Tournez lentement le MAX vers la droite pour une meilleure gradation, juste avant que les ampoules se mettent à clignoter. C'est la meilleure gradation des ampoules LED.



FR

EcoDim®

EcoDim B.V.
Dr. Huber Noodstraat 89
7001 DV, Doetinchem, Netherlands
(Imported by NJ Trading B.V.)

Manuel ECODIM.03 PRO

Variateur Led coupeure de phase descendante / trailing edge
coupeure de phase ascendante / leading edge

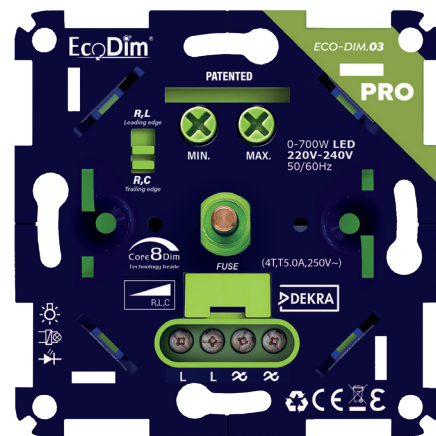

Attention:

- Il s'agit d'un variateur à deux fils et il doit être raccordé comme indiqué dans la section "Schéma de raccordement".
- L'installation du variateur sur un réseau électrique de 230 V doit être effectuée par un professionnel qualifié, en tenant compte des réglementations nationales. Veillez à ce que l'électricité soit coupée pendant toute la durée des travaux.
- Vous ne pouvez pas brancher plus d'un variateur en parallèle. Cela permettrait de faire fonctionner la même charge à partir de deux points.
- Le variateur ne convient pas aux transformateurs bobinés/magnétiques ou à noyau.

6 SPÉCIFICATIONS

Tension d'alimentation:	220-240VAC
Fréquence:	50/60Hz
Technologie de gradation:	Coupure de phase ascendante et descendante (R,L,C)
Lampes LED à gradation:	0-700W Trailing (R,C) 0-700W Leading (R,L)
Lampes avec transformateur électronique:	5-800W
Lampes halogènes et à incandescence:	5-800W

- Convient à la fois aux lampes rétrofit et aux nouvelles installations.
- Connexion à deux fils - pas de fil neutre nécessaire.
- Système de démarrage progressif pour une plus longue durée de vie de la lampe LED.
- Protection contre la surchauffe et la surcharge.

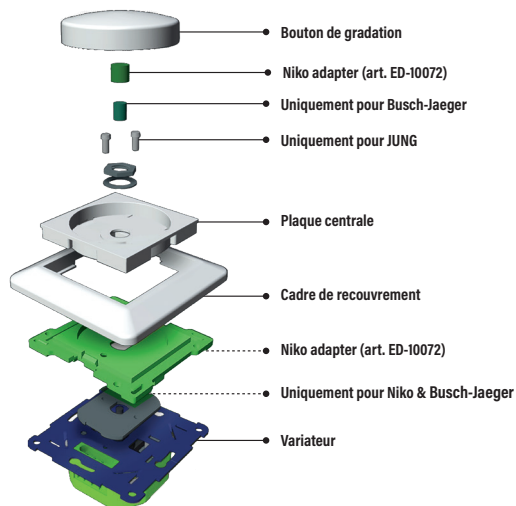

7 RÉDUCTION DE LA CAPACITÉ DE CONNEXION EN RAISON DU POWERFACTOR

- Berker by Hager
- Busch-Jaeger
- GIRA
- JUNG
- Kopp
- Merten by Schneider
- Niko®
- PEHA

8 INSTALLATION



81 ÉTAPE 1



82 ÉTAPE 2



83 ÉTAPE 3

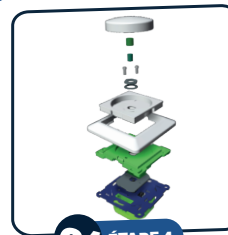

84 ÉTAPE 4



85 ÉTAPE 5

81 Étape 1

Veillez toujours à ce que l'électricité soit coupée pendant l'installation. Connectez ensuite les fils d'alimentation comme indiqué dans le "Schéma de raccordement".

82 Étape 2

Installez maintenant le variateur dans la boîte d'encastrement.

83 Étape 3

Sélectionnez ensuite la technologie de gradation souhaitée (coupure de phase ascendante (RL) ou coupure de phase descendante (RC). Vous trouverez plus d'informations à ce sujet dans la section "Réglage de la coupure de phase ascendante ou descendante".

Rallumez ensuite l'électricité. Allumez les lampes raccordées à l'aide de l'arbre de variation. Réglez ensuite le MIN et le MAX comme indiqué sous "Réglage du niveau de lumière MIN" et "Réglage du niveau de lumière MAX".

84 Étape 4

Remettez en place le cadre de recouvrement, la plaque centrale et le bouton du variateur sur le variateur.

85 Étape 5

En cas de rupture d'un fusible, vous pouvez facilement le remplacer en utilisant un petit tournevis pour retirer la "Fuse box" du variateur et remplacer le fusible cassé par le fusible de rechange fourni. Il suffit de cliquer sur le fusible pour le sortir de la gaine et le nouveau fusible s'enclenche. Remettez ensuite la "Fuse box" dans le gradateur. Le variateur est prêt à l'emploi.